

ИНСТРУКЦИЯ ПО СБОРКЕ И ЭКСПЛУАТАЦИИ МЕБЕЛИ

Шкаф 3-дверный с ящиками «Фит-Б» 05-02.000

Габаритные размеры
ширина: 1290 мм
высота: 2100 мм
глубина: 560 мм

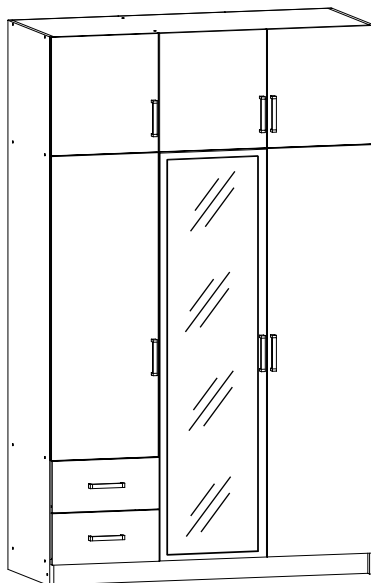

Максимальная нагрузка
на полку - 10 кг

ОБЩИЕ ТЕХНИЧЕСКИЕ УКАЗАНИЯ

Настоятельно рекомендуем перед началом сборки внимательно ознакомиться с данной инструкцией, проверить наличие всех деталей и фурнитуры согласно комплектовочным ведомостям, убедиться в их качестве (отсутствие царапин, сколов, вмятин и т.д.), т.к. претензии по количеству комплектующих и качеству изделия после сборки не принимаются.

Сборку советуем производить вдвоём на ровной поверхности, в качестве подкладочного материала рекомендуем использовать гофрокартон от упаковок.

Производитель оставляет за собой право вносить изменения, не нарушающие внешнего вида и габаритных размеров изделия (замена крепёжной фурнитуры, ножек, ручек и т. д. на аналоги).

Правила эксплуатации

Для длительного сохранения эксплуатационных и эстетических качеств мебели необходимо соблюдать следующие правила по уходу за мебелью во время ее эксплуатации:

- эксплуатировать мебель в сухом, проветриваемом помещении с температурой воздуха от +10°C до +40°C и влажностью воздуха не более 70%;
- в процессе эксплуатации мебели возможно ослабление крепёжной фурнитуры — необходимо ее поправлять;
- при эксплуатации изделий, имеющих декоративные решения в виде стекла или зеркал, необходимо помнить, что эксплуатация стекла и зеркал с трещиной сопряжена с риском получения травм. Следует немедленно заменить стекло/зеркало при появлении трещин;
- не допускать скопления влаги на поверхностях изделия во избежание набухания щитов и отклейки кромок;
- беречь поверхности от механических повреждений, не допускать повреждения защитного слоя УФ-печати и воздействия высоких температур;
- протирать изделия влажной мягкой тканью (на УФ-печати применять микрофибру для зеркал), также возможно мыть с легким мыльным раствором с последующей протиркой насухо. **Запрещено** применение абразивных порошков и жестких металлических щеток.
- **Запрещено** использование агрессивных средств очистки, таких как растворители, бензин, обезжиривающие средства, содержащие кислоты, спирты и соли, моющие средства типа «Мистер Мускул», «Faigü» и т.д.

Гарантийные обязательства

- Изготовитель гарантирует соответствие мебели требованиям ГОСТ 16371-2014, ТР ТС 025/2012 при соблюдении условий транспортировки, хранения, сборки (для мебели, поставляемой в разобранном виде), эксплуатации.
- Срок службы изделия — 5 лет (при соблюдении условий эксплуатации мебели).
- Гарантийный срок эксплуатации мебели — 24 месяца.

ЕАС

Шкаф 3-дверный с ящиками «Фит-Б» 05-02.000

Срок службы изделия - 5 лет
Срок гарантии - 24 месяца

Соответствует требованиям
ТР ТС 025/2012

Поставщик: компания «Gutmart мебель»
Юридический адрес: Московская область,
Люберецкий р-н, г. Люберцы, ул. Дальняя,
д. 6, офис 22.

GUTMART
ФАБРИКА МЕБЕЛИ

Дата изготовления _____

Уважаемый покупатель!

Благодарим за выбор мебели марки «GUTMART». В целях сохранности наша мебель поставляется в разобранном виде. Напоминаем, что в стоимость изделия услуга сборки не включена. Если Вы предпочли собрать мебель самостоятельно, надеемся, что процесс сборки доставит Вам удовольствие и не займет много времени.

При покупке мебели настоятельно рекомендуем убедиться в наличии всех деталей, сверяясь с комплектующей ведомостью, т.к. после сборки изделия претензия по количеству и качеству сборочных единиц не принимаются.

Во избежание недоразумений, просим внимательно следовать алгоритму сборки изделия.

Рекомендации по сборке.

Перед началом сборки и дальнейшей эксплуатации внимательно ознакомьтесь с настоящим руководством и следуйте его рекомендациям.

Для Вашего удобства рекомендуем собирать мебель вдвоем, на ровной поверхности, соблюдая последовательность согласно представленной схеме.

Правила пользования и эксплуатации изделия

Уважаемый покупатель, срок эксплуатации мебели напрямую зависит от Вашего бережного отношения к ней:

- Не допускайте попадания воды на изделие во избежание разбухания поверхностей. В случае контакта с водой, насухо протрите поверхность мягкой тканью.
- Не ударяйте поверхность острыми, тяжелыми или твердыми предметами.
- Не ставьте на поверхность раскаленные предметы
- При чистке, во избежание повреждения поверхностей, не используйте щетки, жесткие ткани, зернистые порошки. Для ухода за мебелью используйте специальные средства, предназначенные для мебели.
- Не допускайте попадания на поверхность веществ, таких как растворители, бензин, обезжиривающие средства и т.п.
- Периодически, в случае ослабления резьбовых соединений, необходима их подтяжка.
- Если у Вас возникает желание самостоятельно модифицировать изделие, помните, что в этом случае наша гарантия на товар распространяться не будет.
- Несоблюдение каких-либо из вышеуказанных условий, повлекшие возникновение дефектов мебели, являются основанием утраты права на гарантийное обслуживание.

Комплектация фурнитурой

Обозначение	Наименование	Кол-во	Ед изм
	Гвоздь 2x20	120	шт.
	Евровинт 6x50	30	шт.
	Евроключ	1	шт.
	Заглушка для еврвинта	18	шт.
	Направляющая роликовая 450 мм.	2	компл.
	Петля 4-х шарнирная накладная	17	шт.
	Подпятник	6	шт.
	Полкодержатель (хром)	8	шт.
	Фланец D25 мм.	2	шт.
	Футорка для шурупа 4x16	4	шт.
	Шайба для гвоздя	10	шт.
	Шкант 8x30	10	шт.
	Шуруп 4x16	90	шт.
	Эксцентриковая стяжка	4	кмпл.
	Заглушка Ф5 технологическая	8	шт.

для варианта исполнения белый

	Ручка 128 мм	8	шт.
---	--------------	---	-----

для варианта исполнения венге лоредо

	Ручка №7	8	шт.
---	----------	---	-----

для варианта исполнения дуб крафт белый, кашемир

	Ручка №1	8	шт.
---	----------	---	-----

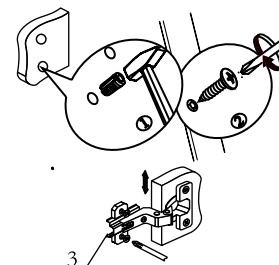

3
Регулировка створки
по высоте

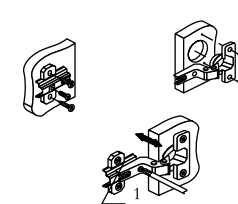

1
Регулировка створки
по глубине

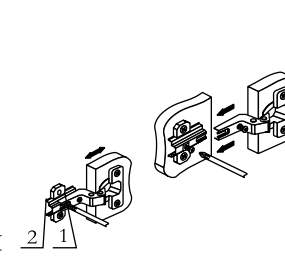

1
Регулировка створки
по ширине

Схема сборки Шкаф 3-створчатый с ящиками.

ВНИМАНИЕ!!!

Боковины ящика закроены с одной стороны, поэтому отверстия под стяжку направлены в одну сторону.

В свободные отверстия вставить тех. заглушки

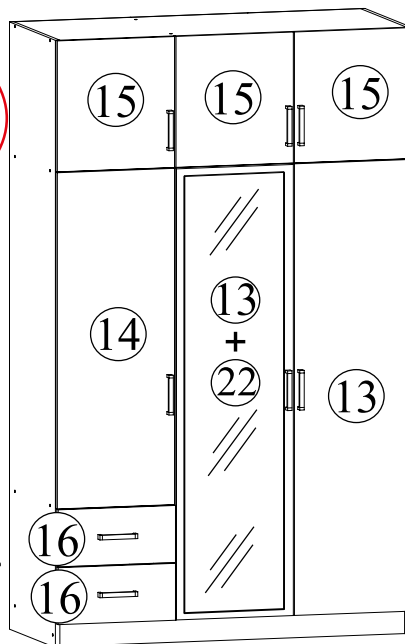
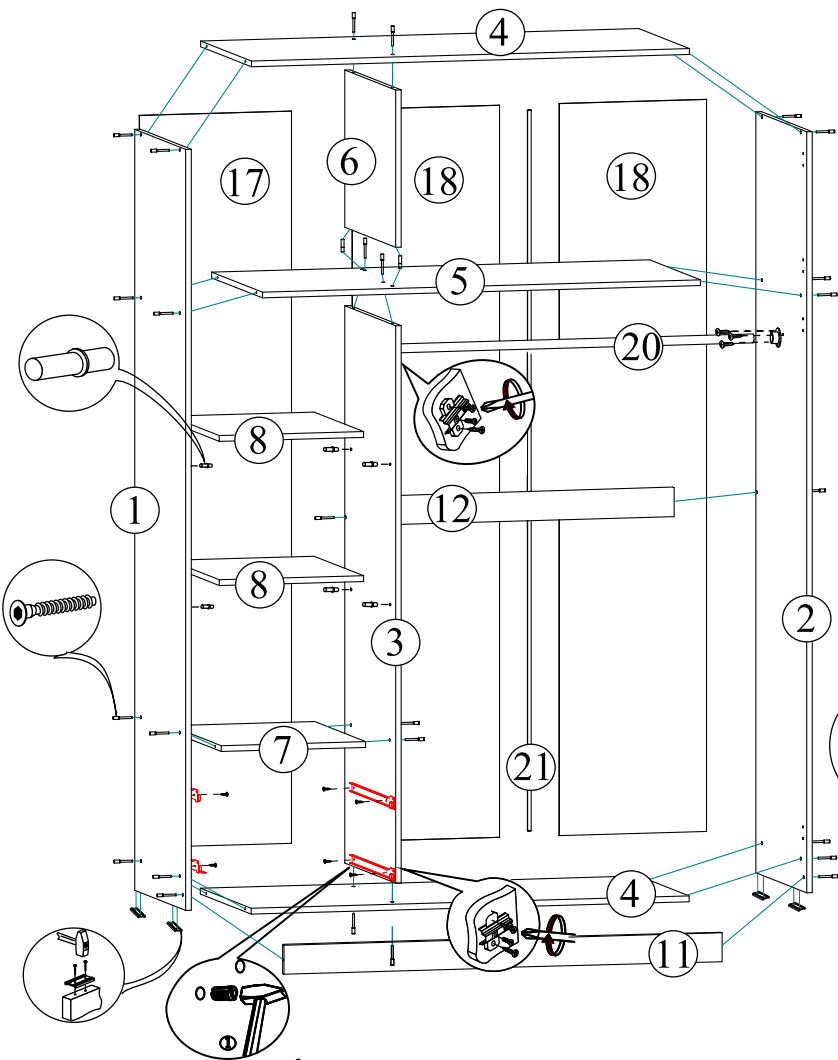
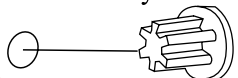

Порядок сборки выдвижного ящика

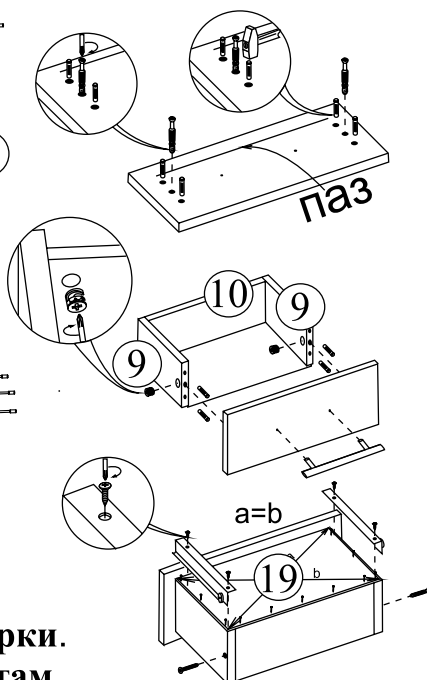

Качество мебели зависит от качества сборки. Рекомендуем доверять сборку специалистам.

Комплектация деталей

Детализировка Шкаф 3-х ств. с ящиками

Поз.	Наименование	Длина	Ширина	Кол-во	№ уп
1.	Боковина Левая	2100	544	1	1
2.	Боковина Правая	2100	544	1	1
3.	Перегородка	1540	544	1	1
4.	Вязка	1256	544	2	3
5.	Вязка	1256	544	1	3
6.	Перегородка	432	544	1	1
7.	Вязка	414	544	1	3
8.	Полка	414	530	2	3
9.	Боковина ящика	147	450	4	3
10.	Вязка ящика	147	356	2	3
11.	Цоколь	80	1256	1	3
12.	Усиление	80	826	1	3
13.	Створка	1562	425	1	2
13+22	Створка+Зеркало	1562	425	1	2
14.	Створка Левая	1163	425	1	2
15.	Створка	453	425	3	2
16.	Фасад	197	425	2	2
17.	ЛДВП	2018	436	1	1
18.	ЛДВП	2018	422	2	1
19.	ЛДВП ящика	388	455	2	1
20.	Труба Ф25 (хром)	824	мм.	1	3
21.	Брус соединительный	1988	мм.	1	1

Для правильного открывания створок и ящиков, необходимо выровнять диагонали каркаса изделия (Рис.1) и только потом прибить ЛДВП не нарушая диагонали.



Рис.1

Нумерация фасадов в зависимости от варианта исполнения

вариант исполнения
белый, венге/лоредо

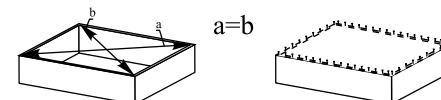
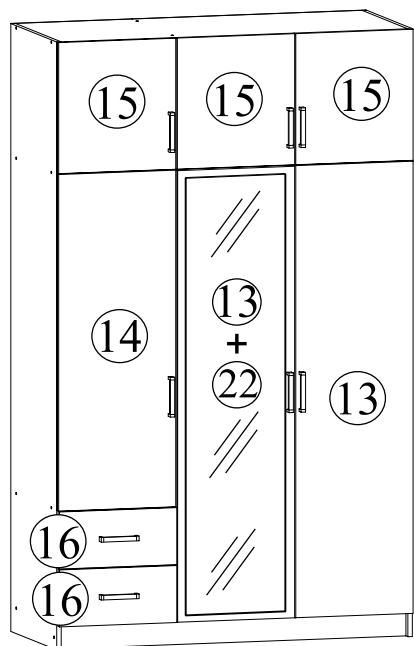

вариант исполнения
дуб крафт белый

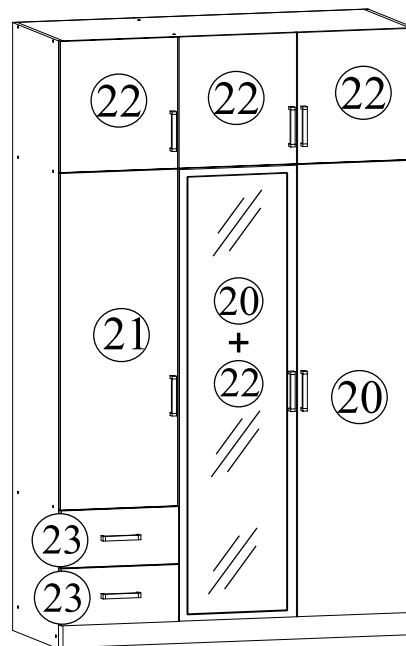

вариант исполнения
кашемир

